

ViLgrand

VTV32ATC-8S

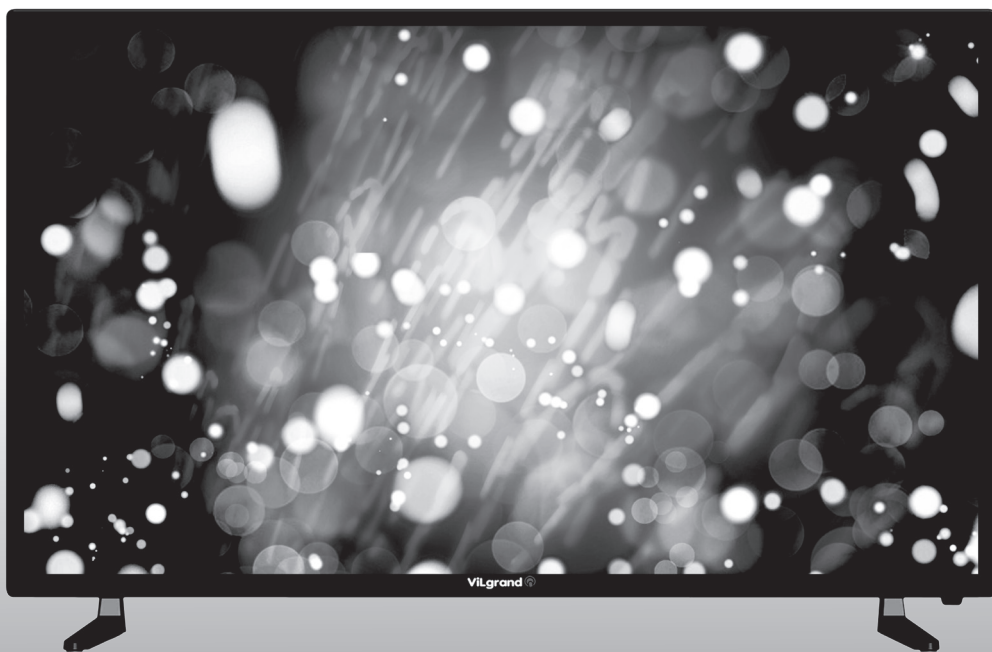

ТЕЛЕВІЗОР
ТЕЛЕВІЗОР

КЕРІВНИЦТВО З ЕКСПЛУАТАЦІЇ
РУКОВОДСТВО ПО ЕКСПЛУАТАЦИИ

Шановний покупцю! Дякуємо Вам за придбання товару Торгової Марки Vilgrand. Наші вироби - вірні і надійні помічники у Вашому домашньому господарстві. Дякуємо за Ваш вибір!

Для правильного користування та уникнення непорозумінь уважно ознайомтеся з даною Інструкцією з експлуатації. Вона містить важливу інформацію з техніки безпеки і користування приладом.

Невиконання правил та рекомендацій, викладених в даній інструкції, може призвести до пожежі, вибуху, удару електричним струмом, опіків або інших серйозних травм.

Зберігайте це керівництво з експлуатації, щоб мати можливість звернутися до нього в майбутньому або передати його, якщо знадобиться, наступному власникові разом з приладом.

При дотриманні правил експлуатації та техніки безпеки термін експлуатації приладу складає 5 років.

При купівлі приладу переконайтеся в наявності дати продажу, підпису і штампу продавця.

Вимагайте від продавця перевірки у Вашій присутності справності і комплектності приладу.

Увага! Зображення, наведені в даному керівництві з експлуатації, можуть відрізнятись від реальних зображень виробу та меню телевізора.

Назви кнопок на пульті можуть відрізнятись від тих, що показані на зображенні.

ТЕХНІЧНІ ХАРАКТЕРИСТИКИ

Модель	VTV32ATC-8S
Номинальна напруга	220-240 В
Номинальна частота	50/60 Гц
Діагональ	32 дюйми
Роздільна здатність екрану	1366x768
Сила струму	0,20 А
Потужність споживання	45 Вт
Яскравість	20cd/m2(+/-10%)
Співвідношення сторін	16:9
HDMI вхід	x3
VGA вхід	x1
AV вхід	x1
ПК аудіовхід	x1
Вихід під навушники	x1
USB вхід	x2
Функція «Time shift»	+
Функція мультимедіа	Фото, відео, музика
Вбудовані динаміки	2 по 8 Вт
Мова меню	Українська/English/Русский
Колір	Чорний
Габаритні розміри	790x125x493 мм
Маса нетто	4,3 кг

ВИКОРИСТАННЯ ЗА ПРИЗНАЧЕННЯМ

Цей прилад призначено виключно для застосування в домашніх умовах. Не для комерційного використання!

Застосування приладу з іншою метою небезпечно і повністю виключено. Виробник / продавець не несе відповідальності за шкоду, завдану користувачеві в результаті використання ним приладу не за призначенням або неправильного його обслуговування. Дозволяється використовувати прилад тільки згідно з пунктами, наведеними в цьому керівництві з експлуатації. Тому, будь ласка, виконуйте наведені нижче вказівки.

1. ТЕХНІКА БЕЗПЕКИ

1.1 Перед використанням перевірте прилад (корпус, мережевий шнур, штепсель та інші комплектуючі) на наявність видимих пошкоджень. Не намагайтеся вмикати і використовувати прилад при наявності пошкоджень, а також не намагайтеся самостійно ремонтувати прилад! Зверніться в авторизований сервісний центр.

1.2 Перед вмиканням даного пристрою переконайтеся, що характеристики мережі відповідають характеристикам приладу. Вмикайте прилад тільки в розетку з заземленням.

1.3 Прилад можуть використовувати особи з обмеженими фізичними, сенсорними здібностями чи розумовими вадами, або з нестачею досвіду та знання, якщо вони розуміють можливі небезпеки, або за ними здійснюється контроль відповідальною особою, щоб забезпечити безпеку використання приладу.

1.4 Діти віком від 3 до 8 років можуть тільки вмикати/вимикати прилад за умови, якщо прилад розміщено/встановлено у нормальному передбаченому для нього робочому положенні. Крім того дітям має бути надано відповідний нагляд чи інструкції щодо безпечного користування приладом та вони усвідомили ризики небезпеки, які можуть виникнути під час використання приладу.

Діти віком від 3 до 8 років не повинні під'єднувати прилад до мережі електроживлення (штепсельної розетки), регулювати і чистити прилад чи виконувати роботи з технічного обслуговування, що здійснює користувач.

1.5 Не залишайте прилад під відкритим небом, оберігайте від прямого впливу вологи і не занурюйте в рідини.

1.6 Не піддавайте прилад дії високих температур і хімічно агресивних рідин.

1.7 Виймайте вилку з розетки електромережі, беручись не за шнур, а за вилку. Не торкайтесь корпусу, шнура живлення або вилки мокрими/вологими руками.

1.8 Встановлюйте прилад тільки на суху рівну поверхню. Не вбудовуйте у меблі та не встановлюйте в ящики.

1.9 Не піддавайте телевізор високій температурі і впливу вологості.

1.10 Щоб уникнути небезпеки загоряння, не використовуйте цей пристрій під прямими сонячними променями або поблизу джерел тепла.

1.11 Деякі деталі телевізора мають властивість нагріватися до високих температур під час роботи. Тому не ставте телевізор на підлогу або килимове покриття під час його роботи або протягом 30 хвилин після останнього вимикання.

1.12 Щоб уникнути пошкоджень, які можуть призвести до пожежі або враженню електричним струмом, не піддавайте цей прилад дії крапель або бризків. Не ставте над телевізором ємності з водою (квіткові вази, чашки і т. Д.). Дана рекомендація також стосується полиць над приладом.

1.13 При сильному дощі, і особливо грозах, відключайте пристрій від джерел електроживлення і антени.

1.14 Не допускайте стиснення і перегинів мережевого шнура, особливо в місцях біля вилки, розетки і виходу з пристрою.

1.15 Не підключайте надмірну кількість приладів одночасно в одну розетку через подовжувач щоб запобігти загорянню.

1.16 Використовуйте тільки м'яку, суху тканину для очищення телевізора.

1.17 За технічним обслуговуванням звертайтеся тільки до кваліфікованого персоналу. Обслуговування (ремонт) необхідне в разі пошкодження мережевого шнура або вилки, потрапляння води і вологи на прилад.

1.18 Якщо з пристрою лунає незвичний звук, від'єднайте пристрій від джерела електроживлення і зверніться в авторизований сервісний центр.

1.19 Вимикайте прилад від мережі, якщо не використовуєте його протягом тривалого часу.

1.20 Унікайте падіння пульта дистанційного керування.

1.21 Ретельно дотримуйтеся інструкцій щодо кріплення телевізора до стіни, стелі і установки підставок.

1.22 Не допускайте контакту телевізора з водою та іншими рідинами.



Іноді світлодіодний екран може мати деякі крихітні червоні, сині, білі або чорні плями. Це нормально і не впливає на продуктивність.

ОБЕРЕЖНО

**Ризик ураження
електричним струмом**

• Щоб уникнути ураження електричним струмом не знімайте кришку (або задню панель) приладу. В середині НЕМАЄ деталей, які може замінити користувач. Зверніться до служби технічної підтримки.



• Цей символ вказує на потенційно небезпечну ситуацію, яка, якщо їй не запобігти, може привести до серйозних тілесних ушкоджень!



• Цей символ звертає увагу на важливі вказівки користувачеві телевізора.

2. Аксесуари в комплекті

- Перевірте комплектність перед встановленням.
- У разі відсутності або пошкодження аксесуарів, негайно зверніться до продавця.



1x Пульт дистанційного керування



2x AAA батареї



1x Керівництво з експлуатації



1x Гарантійний талон



2x Підставки



4x Гвинти

3. Основні операції

3.1 Вмикання / Вимикання

- Будь ласка, натисніть кнопку вмикання/вимикання на пульті дистанційного керування або на телевізорі.
- Якщо хочете вимкнути телевізор на деякий час, натисніть кнопку вмикання/вимикання на пульті управління або на телевізорі.
- Будь ласка, від'єднайте штепсельну вилку від мережі, якщо хочете вимкнути телевізор повністю.

3.2 Функція автоматичного вимикання

В режимі вхідного сигналу TV, Video, S-Video, ПК, телевізор перейде в режим очікування, при відсутності сигналу протягом 15 хвилин.

3.3 Характеристика джерела відеосигналу від ПК

- Коли телевізор використовується як монітор ПК, будь ласка, встановіть роздільну здатність екрану в налаштуваннях відеокарти комп'ютера, по параметрах які вказано нижче: 1920*1080 60 Гц, 1280*1024 60 Гц, 1360*768 60 Гц, 1024*768 60 Гц, 800*600 Гц, 640*480 60 Гц, 720*400 60 Гц. Тільки екран високої роздільної здатності може підтримувати ці параметри: 1920*1080 60 Гц, 1280*1024 60 Гц.

4. Підключення живлення та антени

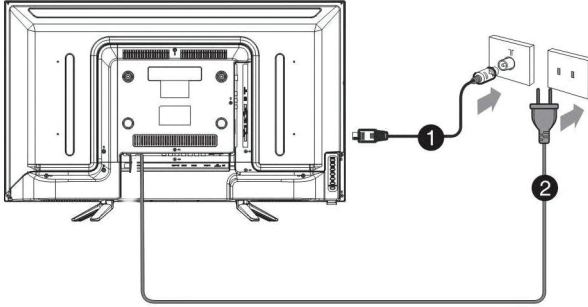

1. Підключіть антенний кабель до вхідного гнізда антени на задній панелі телевізора.
2. Підключіть вилку в розетку 220V 50-60 Hz



Тип вилки живлення може відрізнятися від вищевказаного зображення для деяких країн.

5. Опис

5.1 Передня і бічна панелі

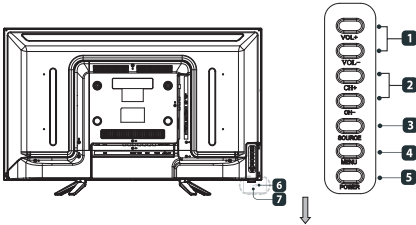

ПУНКТ	НАЗВА КНОПКИ	ОПИС ФУНКЦІЇ
1	VOL +/-	Кнопка збільшення / зменшення рівня звуку
2	CH +/-	Кнопка переходу до наступного/попереднього каналу
3	SOURCE	Кнопка вибору джерела вхідного сигналу
4	MENU	Кнопка виведення головного меню на екран
5	POWER	Кнопка вмикання / вимикання телевізора
6	LED ІНДИКАТОР	Червоний колір - режим очікування, зелений / синій - телевізор увімкнений
7	ІЧ ДАТЧИК	Інфрачервоний датчик для пульта дистанційного керування.

5.2 Задня панель

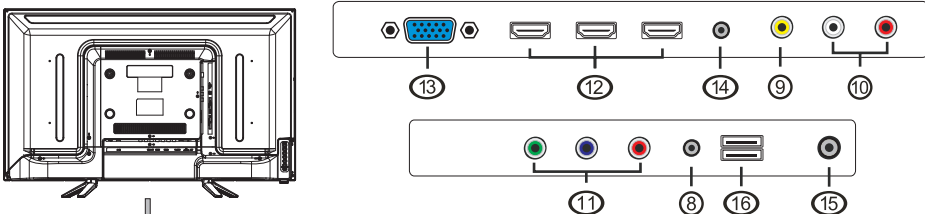

ПУНКТ	НАЗВА КНОПКИ	ОПИС ФУНКЦІЇ
8	ВИХІД ДЛЯ НАВУШНИКІВ	Роз'єм підключення навушників
9	VIDEO INPUT	Роз'єм підключення відеоканалу
10	L/R ВХІД	Роз'єми підключення лівого/правого аудіоканалів
11	YPbPr IN	Роз'єм підключення YPbPr
12	HDMI	Роз'єм підключення HDMI
13	VGA	Роз'єм підключення до ПК
14	PC AUDIO IN	Роз'єм підключення аудіовиходу комп'ютера
15	ANT (C/T/T2)	Роз'єм підключення антени, кабельних пристроїв і приставок VHF/UHF
16	USB	Роз'єм USB пристроїв



При підключенні зовнішнього USB пристрою з великим споживанням енергії, може знадобитися зовнішнє джерело живлення для такого обладнання. (наприклад жорсткий диск або медіа-приставка).

5.3 Функції пульта дистанційного керування



	Кнопка ввіключення / відключення телевізора.
	Кнопка ввіключення / відключення звуку.
0-9	Кнопки вибору телевізійного каналу.
	Кнопка виведення налаштування функції Smart TV
	Кнопка повернення до попереднього каналу
REC	Кнопка ввіключення функції запису програм
TV/RADIO	Кнопка переключення ТВ/Радіо
SLEEP	Кнопка установки таймера сну
EXIT	Кнопка виходу з меню
	Кнопки навігації по меню телевізора.
OK	Кнопка підтвердження вибору.
SOURCE	Кнопка вибору джерела вхідного сигналу.
MENU	Кнопка виведення головного меню на екран.
CH - / CH +	Кнопка переходу до наступного / попереднього каналу.
VOL - / VOL +	Кнопка збільшення / зменшення рівня звуку.
P.MODE	Кнопка вибору режиму зображення.
S.MODE	Кнопка вибору звукового режиму.
DISPLAY	Кнопка відображення інформації про канал
ASPECT	Кнопка зміни формату екрану
	Кнопка переходу до попереднього файлу
	Кнопка переходу до наступного файлу
	Кнопка перемотування назад
	Кнопка перемотування вперед
	Кнопка повної зупинки відтворення
	Кнопка відтворення / паузи
NICAM/A2	Кнопка вибору формату звуку NICAM/A2
REPEAT	Кнопка ввіключення/відключення повтору обранного файлу.
SUBTITLE	Кнопка ввіключення / відключення субтитрів
LANG	Кнопка вибору доступних мов
EPG	Кнопка ввіключення функції «Телегід»
FAV	Кнопка вибору улюблених каналів
T.SHIFT	Кнопка ввіключення функції «Time Shift»
REC.M	Кнопка швидкого доступу до з'ясованих програм

5.4 Встановлення батарей в пульт дистанційного керування

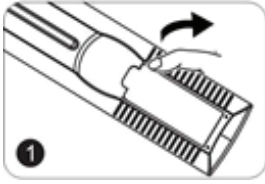

1. Відкрийте кришку.

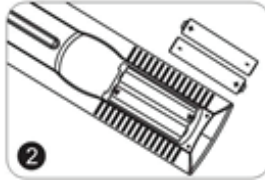

2. Встановіть дві батарейки AAA, відповідно до маркування «+» та «-».

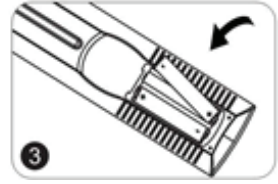

3. Закрийте кришку.



- Батареї не повинні піддаватися впливу високих температур, прямих сонячних променів, вогню, вологі і т.д.
- Використовуйте тільки батареї типу AAA.
- Утилізуйте батареї відповідно до місцевих законів і правил.
- Не використовуйте одночасно стару та нову батарею.
- Зберігайте батареї в недоступному місці для дітей і тварин.

6. Налаштування зображення

В даному пункті меню проводиться налаштування зображення. Ви можете задавати бажані параметри яскравості, насиченості, температури кольорів та інші.

Використовуйте кнопки «▲/▼/◀/▶» для вибору бажаного параметру, потім натисніть «OK» для потрапляння в меню зміни налаштувань, далі використовуйте кнопки «▲/▼/◀/▶» для завдання бажаних параметрів, як показано нижче:

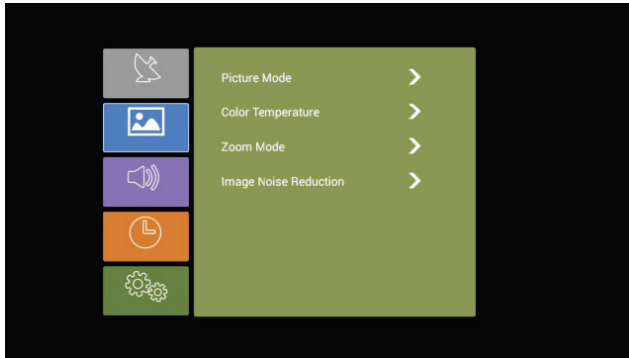

Режими зображення

Використовуйте кнопки «▲ / ▼» для вибору «Режиму зображення», а потім натисніть кнопку «ENTER» для введення, потім кнопки «◀ / ▶» для вибору значення.

Перебуваючи в режимі користувача, ви можете змінити значення яскравості, контрастності, різкості і кольору вручну.

ПОРАДА: Ви в будь-який момент можете натиснути кнопку «P-MODE» щоб змінити режим зображення

7. Налаштування звуку

Меню налаштування звуку дозволяє налаштувати параметри звучання відповідно до Ваших уподобань. Використовуйте кнопки «▲/▼/◀/▶» для вибору бажаного параметру, потім натисніть «OK» для потрапляння в меню зміни значення, далі за допомогою кнопок «▲/▼/◀/▶» встановіть бажані параметри, як показано нижче:



Режим звуку

Використовуйте кнопки «▲ / ▼» для вибору «Режиму звуку», а потім натисніть кнопку «ENTER» для введення, потім кнопки «◀ / ▶» для вибору значення.

Перебуваючи в режимі користувача, ви можете змінити значення басу, високих частот, балансу і S / PDIF аудіовхіду вручну.

ПОРАДА: Ви в будь-який момент можете натиснути кнопку «S-MODE» щоб змінити режим звуку.

Функція для людей з вадами слуху

Деякі цифрові телевізійні канали мають додатковий аудіосупровід і субтитри, які адаптовані для людей з вадами слуху. При вмиканні даної функції телевізор автоматично переходить до адаптованого звуку і субтитрів, призначених для людей з вадами слуху.

8. Додаткові налаштування

Як показано на малюнку, в даному розділі меню Ви можете вибрати додаткові налаштування. Використовуйте кнопки «▲/▼/◀/▶» для вибору бажаного параметру, потім натисніть «OK» для потрапляння в меню зміни налаштування, далі за допомогою кнопок «▲/▼/◀/▶» виберіть необхідне Вам значення, як показано нижче:

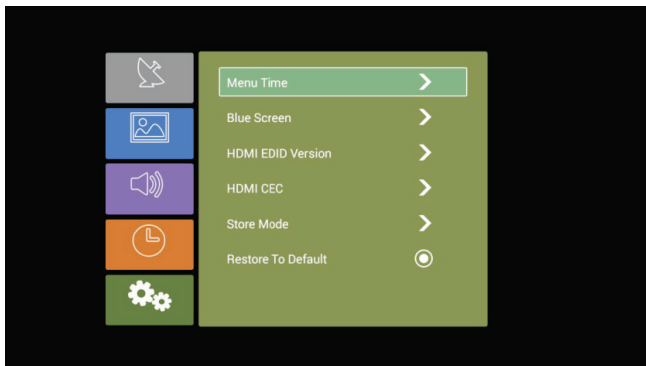

HDMI CEC

Дана функція дозволяє Вам керувати приладами, підключеними до телевізора через HDMI вхід, одним пультом

Домашній режим

В даному пункті Ви можете перевести телевізор в домашній та демонстраційний режими. Демонстраційний режим - це особливий режим телевізора, в якому на екрані телевізора демонструються його функціональні можливості. Цей режим використовується, як правило, для демонстрації можливостей телевізора в магазинах.

9. Налаштування каналів

В меню **«Налаштування каналів»** Ви можете налаштувати канали автоматично або зробити це самостійно у пункті **«Ручне налаштування»**

При виборі автоматичного пошуку станцій, телевізор автоматично знайде цифрові або аналогові канали, як показано на малюнку нижче:

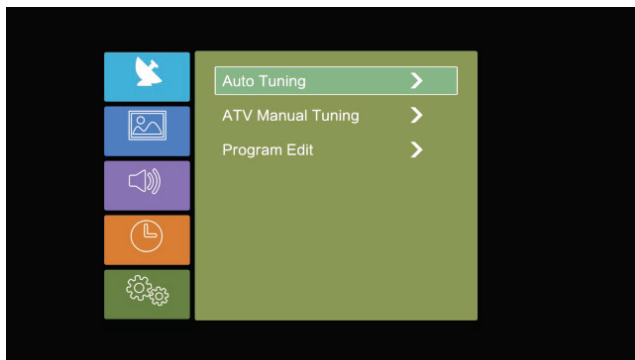

10. Налаштування часу

Дане меню дозволяє Вам налаштувати дату, час, час вмикання і вимикання, а також таймер сну. Використовуйте кнопки «▲/▼/◀/▶» для вибору бажаного параметру, натисніть кнопку «ОК» для потрапляння в наступне меню.

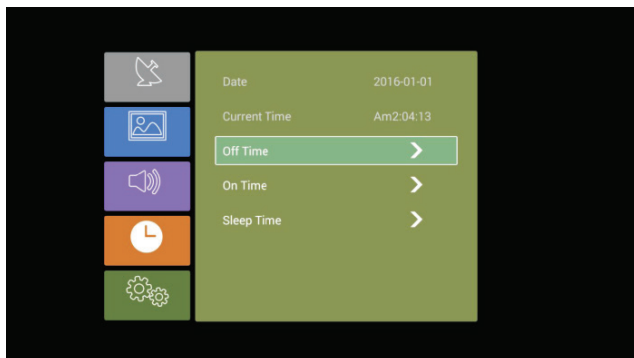

Таймер вмикання/вимикання

Завдяки даній функції Ви можете налаштувати час, у який телевізор буде автоматично вмикатись/вимикатись кожного дня у потрібний Вам час.

16. Встановлення підставок

Підніміть телевізор, з'єднайте отвори в підставках з отворами на корпусі. Притисніть ніжки до корпусу, як показано на наступному малюнку і, використовуючи чотири гвинти, закріпіть їх до телевізора.

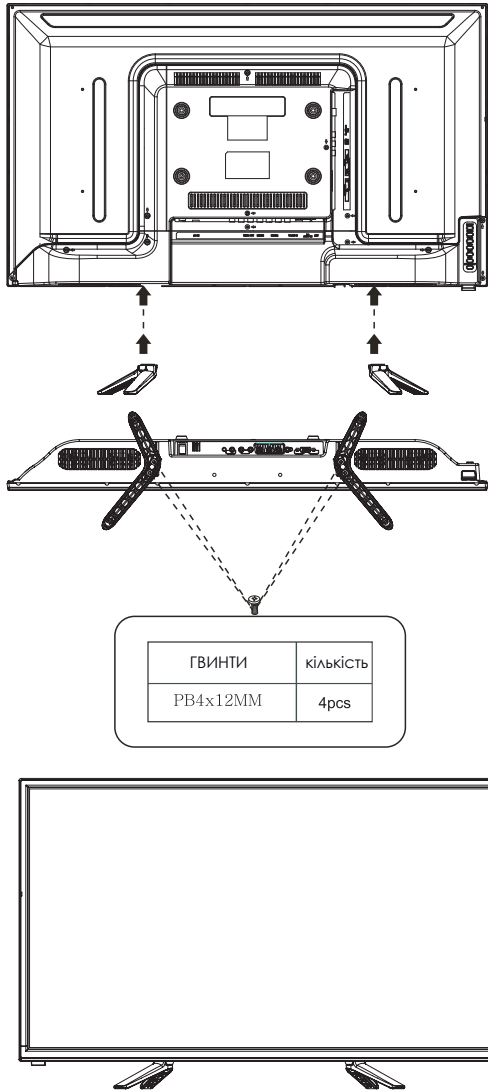

17. Усунення несправностей

Перед тим, як звернутися в сервісний центр, будь ласка, скористуйтеся наступним керівництвом по усуненню несправностей. Якщо будь-яка з проблем залишиться, вимкніть телевізор і зверніться до сервісного центру.

Несправність	Рекомендації
Немає зображення, немає звуку	<ul style="list-style-type: none"> • Перевірте, чи увімкнений головний вимикач живлення телевізора • Перевірте підключення кабелю живлення та/або інші кабелі
Є зображення, немає звуку	<ul style="list-style-type: none"> • Перевірте рівень гучності  не була увімкнена • Перевірте підключення зовнішнього обладнання
Погане відображення кольорів чи відсутність кольору, нормальний звук	<ul style="list-style-type: none"> • Перевірте рівень значення «Яскравість» і «Контраст» в налаштуваннях «Зображення».
Декілька зображень, нормальний звук	<ul style="list-style-type: none"> • Перевірте з'єднання і стан антени. • Скористайтеся налаштуванням каналу. • Перевірте підключення зовнішнього обладнання. • Телевізійна станція може мати труднощі з мовленням. Спробуйте інший канал.
Нечітке зображення, поганий звук	<ul style="list-style-type: none"> • Перевірте з'єднання і стан антени. • Телевізійна станція може мати труднощі з мовленням. Спробуйте інший канал.
Переривчасті перешкоди	<ul style="list-style-type: none"> • Перевірте щоб джерела перешкод були добре ізольовані • Видаліть ці види пристроїв, що створюють перешкоди для телевізора.
Проблеми зі стерео звуком	<ul style="list-style-type: none"> • Телевізійна станція може мати труднощі з мовленням. Спробуйте перемкнути звук в режим «MONO».
Пульт дистанційного керування не працює	<ul style="list-style-type: none"> • Переконайтеся, що батареї встановлені правильно. • Батареї можуть бути розряджені. Замініть їх на нові. • Видаліть всі перешкоди між пультом дистанційного керування і приймачем дистанційного керування. • Переконайтеся, що немає сильного світла, спрямованого на приймач дистанційного керування.
Напис «Немає сигналу» або «Не підтримується» на екрані	<ul style="list-style-type: none"> • Переконайтеся, що роздільна здатність дисплея і частота з вашого комп'ютера є допустимим режимом для телевізора. Зверніться до рекомендованого параметру RGB (тільки в режимі RGB)
Зображення не по центру екрана	<ul style="list-style-type: none"> • Відрегулюйте параметр «Горизонтальне положення» і «Вертикальне положення» в меню «Налаштування» (тільки в режимі ПК)

ВАШ ВНЕСОК У ЗАХИСТ НАВКОЛИШНЬОГО СЕРЕДОВИЩА

Утилізація транспортної упаковки.

Просимо Вас по можливості здати упаковку в пункт прийому вторсировини.

Утилізація приладу.

Електричні та електронні прилади, що відпрацювали свій строк, часто містять шкідливі речовини необхідні для їх роботи і безпеки. При неправильній утилізації приладів та їх потраплянні в побутове сміття такі речовини можуть завдати шкоди здоров'ю людини і навколишньому середовищу. Тому не рекомендується викидати прилади що відпрацювали свій строк разом зі звичайним побутовим сміттям. Рекомендуємо Вам здати такий прилад в пункт прийому та утилізації електричних та електронних приладів. До моменту відправлення на утилізацію прилад повинен зберігатися в безпечному місці.

НАША ВЕБ-СТОРИНКА



НАШ INSTAGRAM

